

**Duş  
Kanalları**

# SHOWER AND SOUL

Güçlü bir banyo için zeminden başlamak lazım. Hüppe size ıslak zeminlerde kabin, tekne ve küvet çözümleri dışında, yalın tasarımlı banyolarınız için yeni su tahliye çözümleri sunuyor. Lineer Duş Kanalları olarak bilinen ürünlerimizin tasarımında ilham aldığımız birçok nokta var. Kullanım kalitesi ve mühendislik dışında, kolay temizlik ve uzun ömürlü kullanım sağlayacak özel dizayn duş kanallarımız ile sizi etkileyeceğimize eminiz.

## Neden Linear Duş Kanalı?

- Zeminde yekpare görüntü oluşur.
- Banyo içine girişte hemzemin giriş oluşturmak mümkün olur.
- Banyo içinde minimal görünümü destekleyerek ortamın daha ferah görünmesine yardımcı olur.

*Linear duş kanalı sayesinde, banyonuzu duş teknesi kullanmadan tasarlarken maksimum özgürlüğe sahip olabilirsiniz. Sizin için en uygun duş kanalını tasarlıyoruz.*

## Avantajları



**Bakım** - Kolay bakım ve verimli su tahliyesi sağlar. Temizlemesi kolaydır.



**Engelsiz Dolaşım** - Size mükemmel banyo düzenini yaratma esnekliği verir. Tekerlekli sandalye ve yaşlı dostu bir duş alanı yaratmanıza imkan sağlar.



**Kolaylık** - Kare giderler dört tarafı bir eğim gerektirir. Ancak linear bir duş gideri, duvara yaslanırsa yalnızca tek taraflı bir eğime ihtiyaç duyar ve geniş formatlı fayanslarla kullanılabilir.

## Neden Hüppe Seçmelisiniz?

*Duş alanında uzman uluslararası marka olarak tasarım ve mühendisliği birleştiriyoruz.*

- Geniş ölçü yelpazesi
- Parlak veya mat satine doku seçeneği
- Gümüş, bakır, siyah ve altın renk seçenekleri
- Kesilebilir özelliği ile yerinize özel ölçü elde etme
- S sifon özelliği ile 25mm/32mm/50mm yüksekliğindeki su perdeleri sayesinde içerisinde yarım litreye yakın su tutarak koku oluşumunu engeller.
- 48lt alttan çıkışlı, 42 lt ve 60 lt yandan çıkışlı sifon seçenekleriyle birlikte yüksek su tahliye özelliğine sahiptir. Standart üstü sifon tahliye hızları ile Türkiye'nin ilk EN1253 Alman sertifikasına sahiptir.
- İçerisinde bulunan çıkarılabilir saç tutucu ile temizliği kolaydır.
- Çelik iç gövdedeki yekpare özel tasarım kir tutumunu engeller.



*Ürünlerimiz 304 kalite 1. sınıf paslanmaz çelikten yapılmıştır. Kimyasal dayanım gerektiren alanlar, deniz suyu, havuz gibi uygulamalar için ise projeye özel 316 kalite çelik kullanma opsiyonu sunabilmekteyiz.*



**SU  
GEÇİRMEZLİK**



**3 YIL  
GARANTİ**



**KOLAY  
KURULUM**



**KOLAY  
TEMİZLİK**

## Galata A Duş Kanalı



Kesilemez

40 cm	
60 cm	
80 cm	

Sayfa 9 - 10



## Virtuoso Duş Kanalı



Kesilebilir

60 cm	
80 cm	
100 cm	

Sayfa 11 - 12



## Studio İstanbul Duş Kanalı



Kesilebilir

60 cm	
80 cm	
100 cm	

Sayfa 13 - 14



## Illusion Duş Kanalı



Kesilebilir



Sayfa 15 - 16

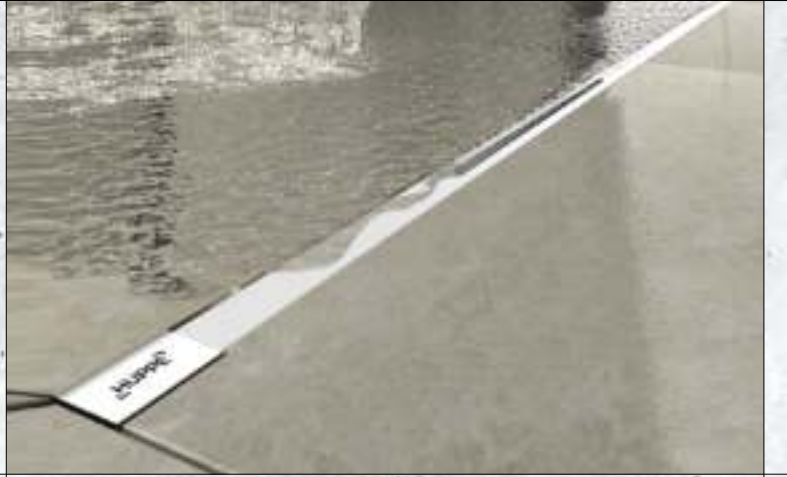

## AmbianCE Duvar Gideri



Kesilebilir



Sayfa 17 - 18



## Master S Master X Noktasal Su Gideri

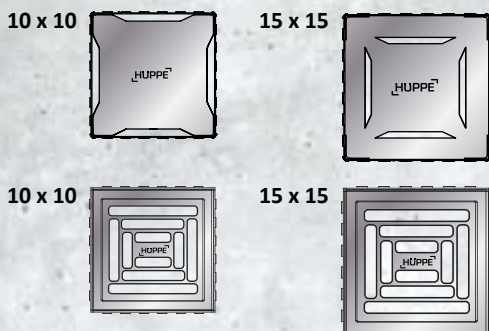

Sayfa 19 - 20





## GALATA - A

İsmi, 528 yılında inşa edilerek günümüze kadar gelen ve UNESCO tarafından 2013 yılında Dünya Mirası Geçici Listesine dâhil edilen Galata kulesinden almıştır. Ürünümüz Galata kulesinin sağlamlığı ve dayanıklılığından esinlenilerek tasarlanmıştır.

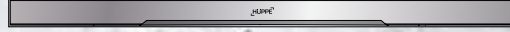

## VIRTUOSO

İşlevselliğini görünce inanamayacaksınız! Zeminde seramikleriniz ile bütünleşecek, zevkinize göre içerisine seramik döşeyebileceksiniz. Mühendislik harikası olarak satışa sunduğumuz bu modelimiz, ismini seçenekli kullanma özelliğinden almaktadır.



## STUDIO İSTANBUL

Hüppe'nin mühendislerinin ve tasarımcılarının ortaklaşa çalışarak, diğer tüm duş kanallarından farklı ve özel olarak dizayn edilmiştir. 3 mm kalınlığının yanı sıra gövdenin kapak ile olan yekpare birleşim detayı ile tüm duş kanalları arasında farkını hissettirir. İsmi, dünyanın en eski şehirleri arasında gösterilen İstanbul'un tarihinden ve modern yaşamından almıştır.

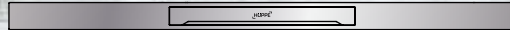

## ILLUSION

Banyo zeminindeki ultra ince duruşu ve işlevindeki gösterişliliği ile gözlerinizde bir illüzyon oluşturacak ve banyonuzun en kibar tasarımlarından biri olacaktır.

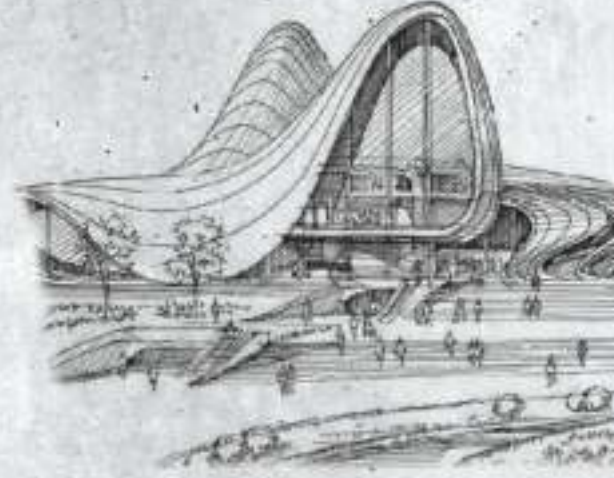

## AMBIANCE

Farklı bir ambiyans yaratarak duş giderini duvara taşıdık.

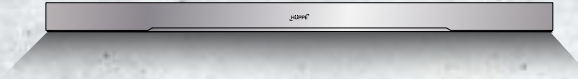

## MASTER

Master S ve X modellerimiz kare giderler arasında yüksek su tahliyesine sahiptir. Balkonlarda, banyolarda ve duş içerisinde kullanılabilirler. Kolay uygulanabilir ve her türlü zeminin ustasıdır.

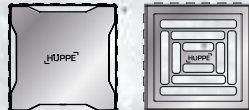



**GALATA - A**

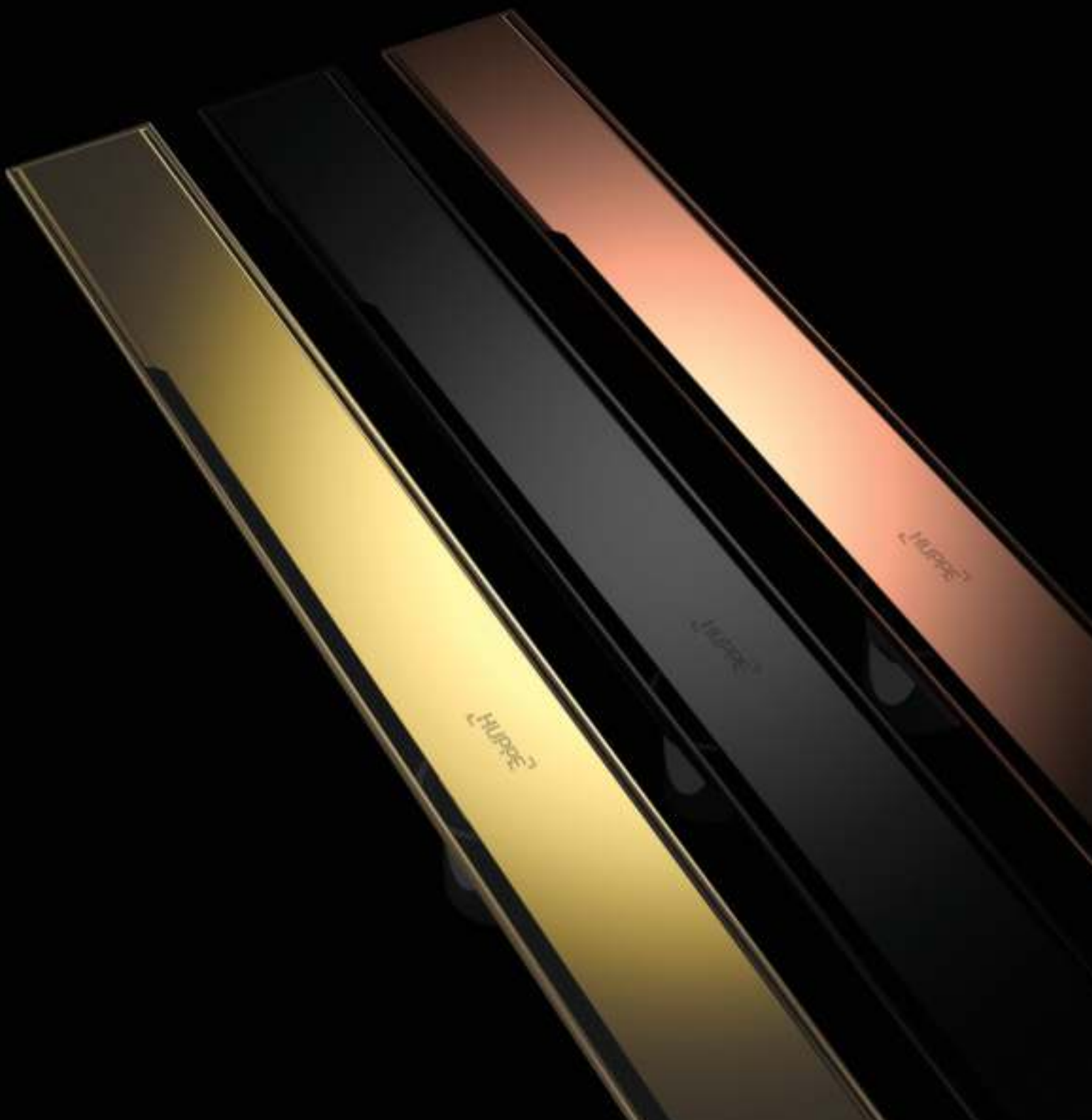

# GALATA - A



Montaj  
Videosu

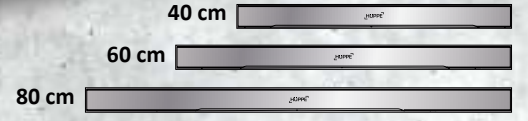

### Renkler

- Mat Satine
- Mat Siyah
- Parlak Altın
- Parlak Bakır

Bakım ve renk garanti koşulları için Bknz. Sf: 22

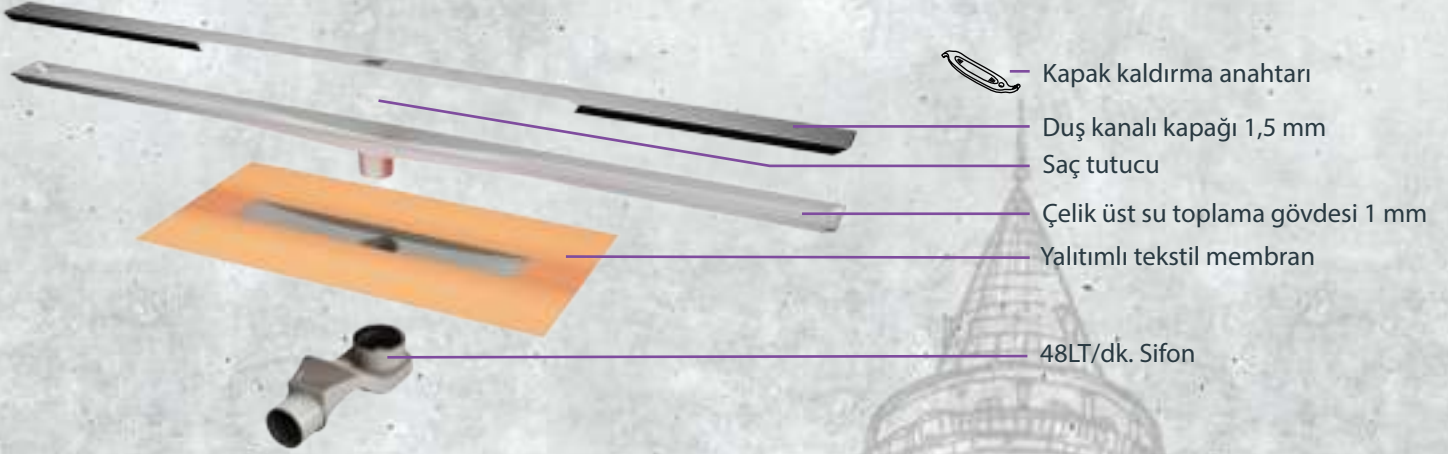

- Kapak kaldırma anahtarı
- Duş kanalı kapağı 1,5 mm
- Saç tutucu
- Çelik üst su toplama gövdesi 1 mm
- Yalıtımlı tekstil membran
- 48LT/dk. Sifon

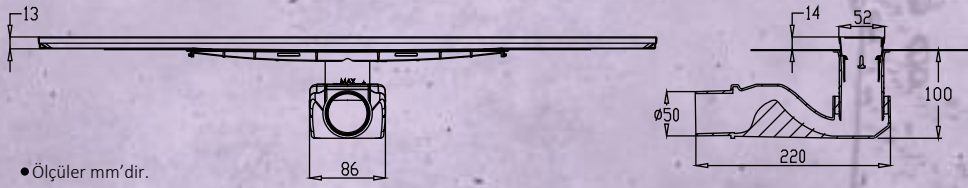

• Ölçüler mm'dir.

## SIFONLAR



Standart  
48  
lt/dk



Opsiyonel  
48  
lt/dk



Opsiyonel  
60  
lt/dk

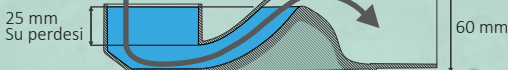

## Biliyor muydunuz? Galata Kulesi

Yerden, çatısının ucuna kadar olan yüksekliği 66.9 metredir. Duvar kalınlığı 3.75 metredir. Yapılan statik hesaplamalara göre ağırlığı yaklaşık 10.000 ton, kalın gövdesi işlenmemiş moloz taşındandır. Yüksek giriş katından sonra dokuz katlı bir yapıdır.

HÜPPE

# VIRTUOSO



Montaj  
Videosu



Kesilebilir

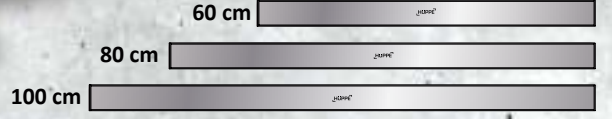

! Kesilerek elde edilebilecek en küçük ölçü 40 cm'dir.

Renkler

Mat Satine

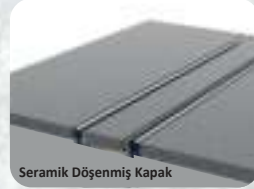

Seramik Döşenmiş Kapak



Metal Kapak

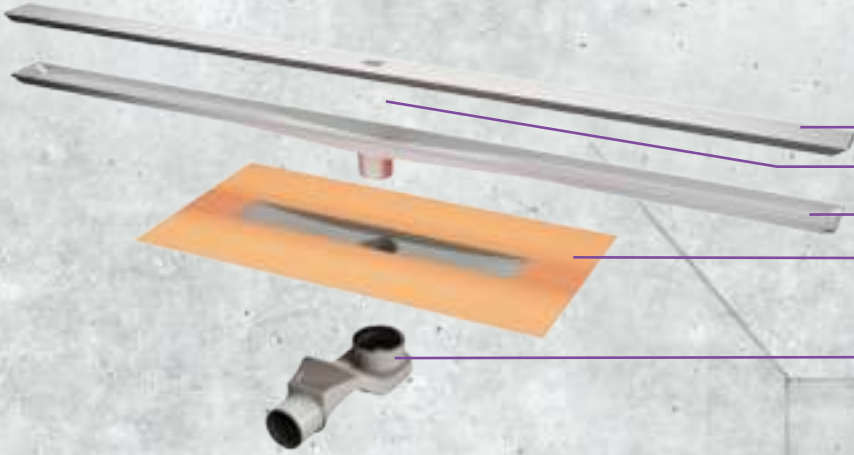

Kapak kaldırma anahtarı

Duş kanalı kapağı

Saç tutucu

Çelik üst su toplama gövdesi 1 mm

Yalıtımlı tekstil membran

48LT/dk. Sifon

114~74 mm

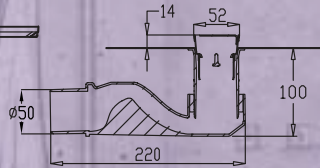

• Ölçüler mm'dir.

Türkiyede ilk TÜVRheinland® EN 1253 BELGESİ Yüksek Alman Standartlarında Su Tahliye Hızı

Standart 48 lt/dk



25 mm Su perdesi

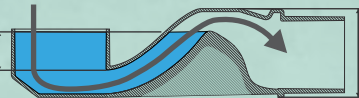

60 mm

Opsiyonel 48 lt/dk

Opsiyonel 60 lt/dk



**Biliyor muydunuz?**  
Mühendislik Harikası

Burj Khalifa, Dubai'de bulunan Burj Khalifa, inşası 21 Eylül 2004'te başlayıp 4 Ocak 2010'da tamamlanan dünyanın en yüksek gökdelenidir. İnşasında 330.000 metreküp beton 39.000 ton çelik kullanılmıştır.

SIFONLAR



# STUDIO İSTANBUL



Montaj  
Videosu



Kesilebilir

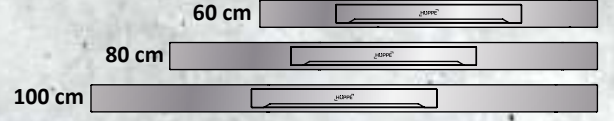

! Kesilerek elde edilebilecek en küçük ölçü 40 cm'dir.

Renkler

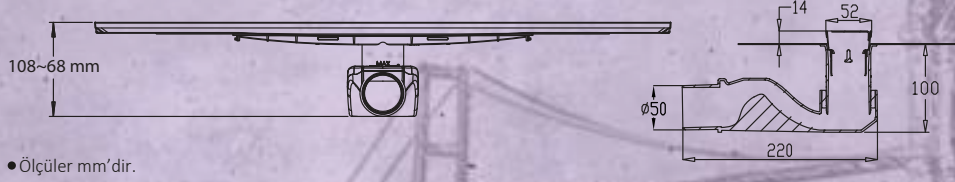
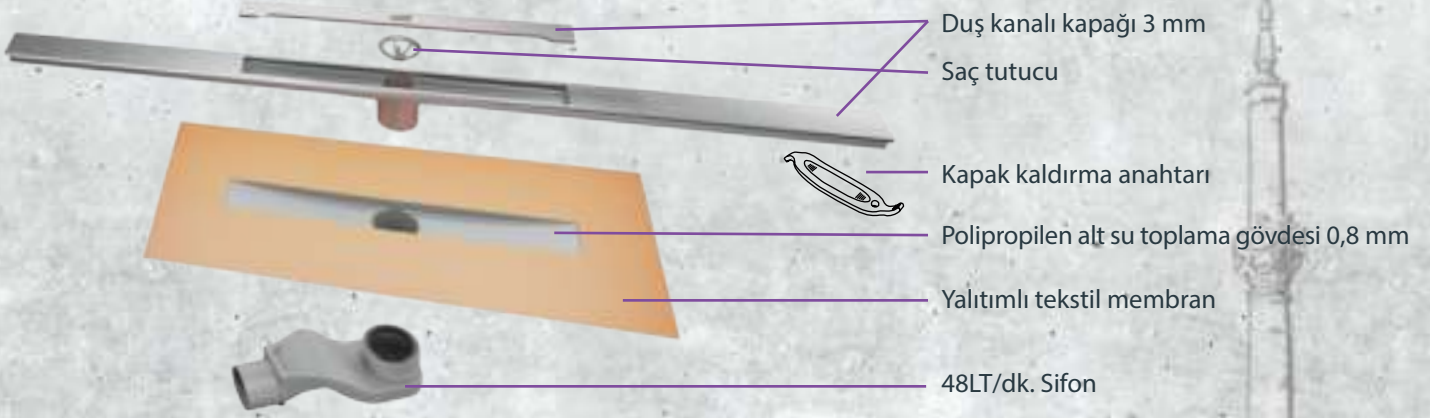
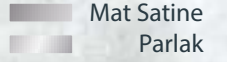

• Ölçüler mm'dir.

## SİFONLAR



Standart  
48  
lt/dk

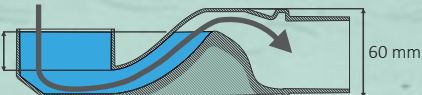

Opsiyonel  
48  
lt/dk

Opsiyonel  
60  
lt/dk

## Biliyor muydunuz? İstanbul'un Bilinmeyenleri

- Ayasofya'nın yapımında 10.000 işçi çalıştığı tahmin edilmektedir.
- Boğaz'ın iki yakasının birbirine en yaklaştığı nokta Anadoluhisarı ile Rumelihisarı arası 698 metredir. Suyun en derin olduğu yer ise Bebek ve Kandilli semtleri arasında 110 metredir.

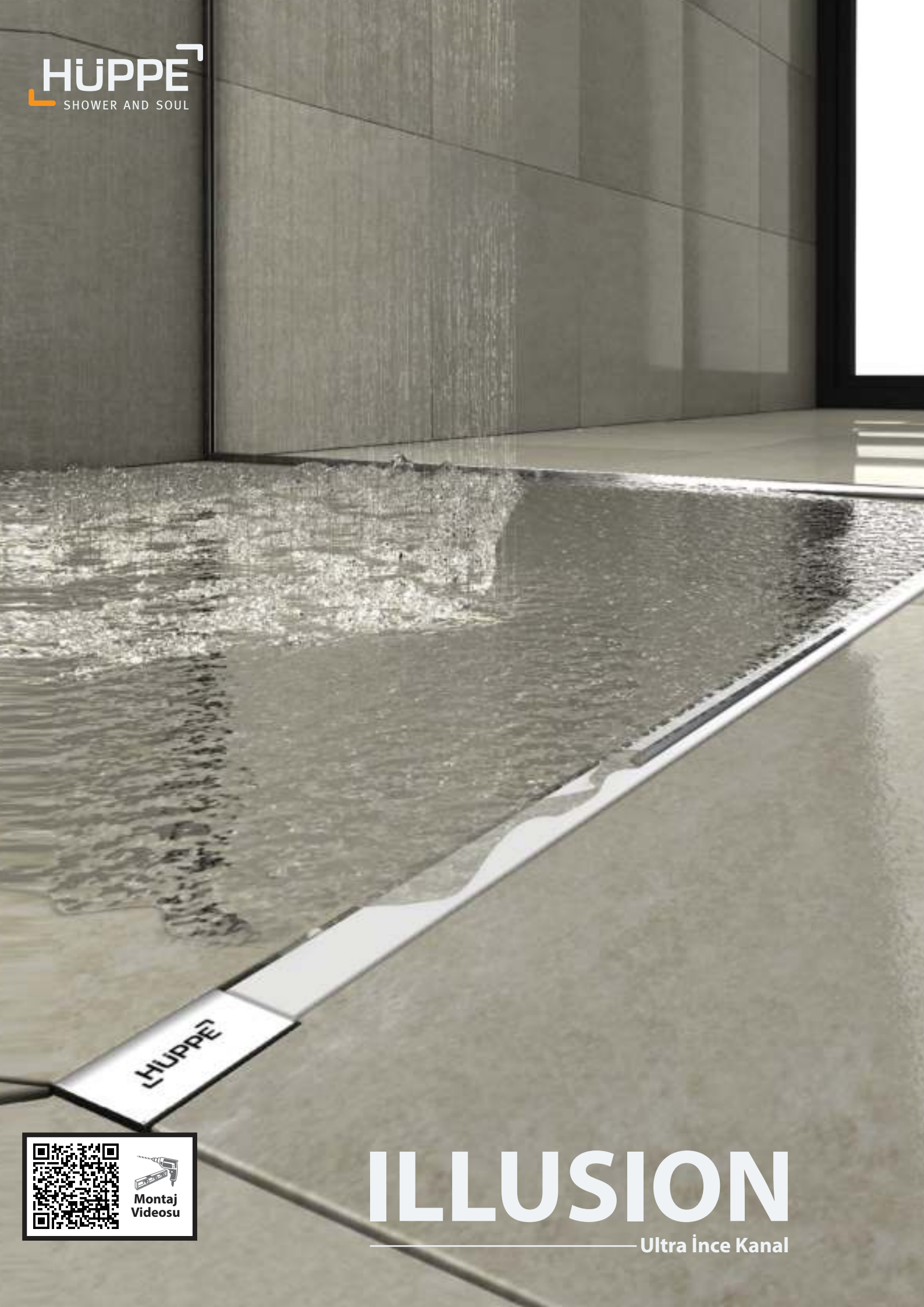

# ILLUSION

Ultra İnce Kanal



Kesilebilir



Kesilerek elde edilebilecek en küçük ölçü 35 cm'dir.

Renkler

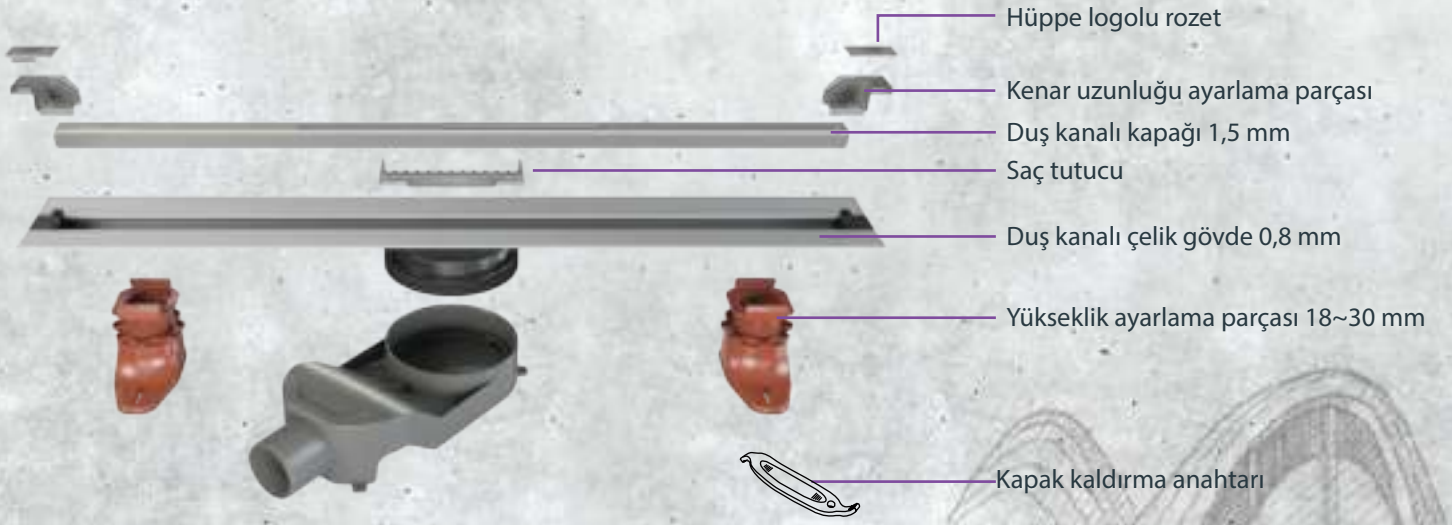

Tesviye Beton  
64-90

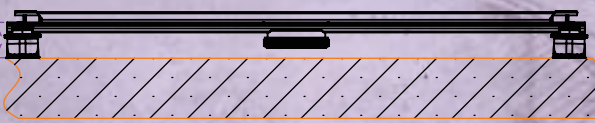

Butil Bant:

• Polimer esaslı kendinden yapışkanlı yalıtım bandı.

SIFONLAR

Türkiyede İlk TÜV Rheinland®  
EN 1253 BELGESİ  
Yüksek Alman Standardında Su Tahliye Hızı



Standart  
42  
Lt/dk

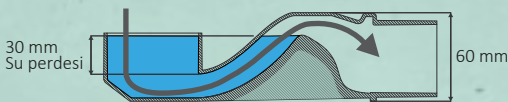

30 mm  
Su perdesi

60 mm



Opsiyonel  
48  
Lt/dk



Opsiyonel  
60  
Lt/dk

**Biliyor muydunuz?**  
**Mimar Zaha Hadid**

Forbes dergisinin "Dünyanın En Güçlü 100 Kadını" listesinde 69'uncu olan Zaha Hadid teorik, etkili, kalıpları yıkıcı olan projeleri ile illüzyon oluşturarak herkesi kendine hayran bırakmaktadır. Postmodern akımında, yapıyı oluşturan mimari unsurların bütünlüğünün parçalanması, yüzeylerle yapılan oyunlar, dış cephe gibi mimari unsurların dik açılı olmayan köşelerle yumultulması ve kaydırılması gibi yöntemlerle illüzyon yaratmada ustadır.



# AMBIANCE

Duvar Gideri



Montaj  
Videosu



Kesilebilir



60 cm

80 cm

100 cm

Kesilerek elde edilebilecek en küçük ölçü 50 cm'dir.

Renkler

Mat Satine  
Parlak

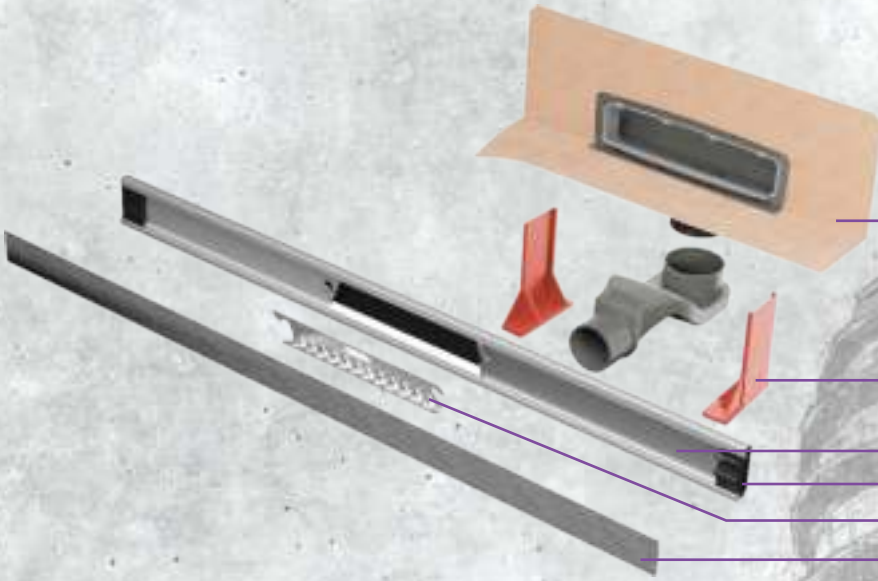

Kapak kaldırma anahtarı

Yalıtımlı mebran gövde

Yükseklik ayarlama parçası

Duş kanalı gövdesi 0,8 mm

Kenar kapağı

Saç tutucu

Duş kanalı kapağı

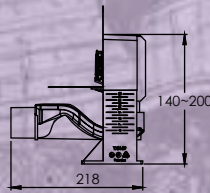
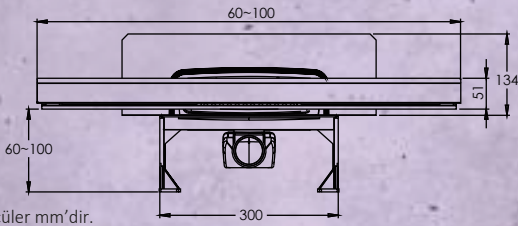

• Ölçüler mm'dir.



Standart  
48  
lt/dk



25 mm  
Su perdesi

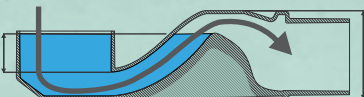

60 mm

Opsiyonel  
48  
lt/dk



Opsiyonel  
60  
lt/dk



## Biliyor muydunuz?

### Mimar Norman Foster

Dünya çapında birçok komiteye katılmış ve yüzlerce ödülün sahibi olan dünyaca ünlü mimar Norman Foster, gerçekleştirdiği projeler ile ortamın ambiyansını değiştirmede uzmandır. Projelerinin arasında dünyanın en yüksek köprüsü olan Fransa'daki Millau Viyadüğü, Hong Kong Uluslararası Havalimanı, Alman Federal Meclisi Reichstag'ın restorasyonu ve Türkiye'de Zorlu Center'daki Apple Store gibi dünyaca tanınmış sayısız mimarlık projesine imzasını atmıştır.

SIFONLAR

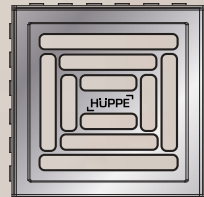
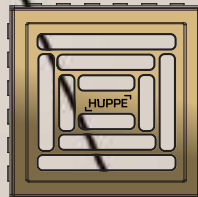

# MASTER

Master S - Master X



10 x 10  
S Kapak



15 x 15  
S Kapak

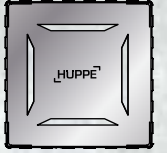

10 x 10  
X Kapak



15 x 15  
X Kapak

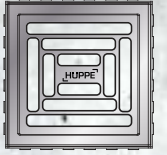

#### Renkler

- Mat Satine
- Mat Siyah
- Parlak Altın
- Parlak Bakır

\* Mat siyah renk **S Kapakta** yapılabilir.  
Parlak altın ve bakır renkler **X Kapakta** yapılabilir.  
Bakım ve renk garanti koşulları için Bknz. Sf: 22

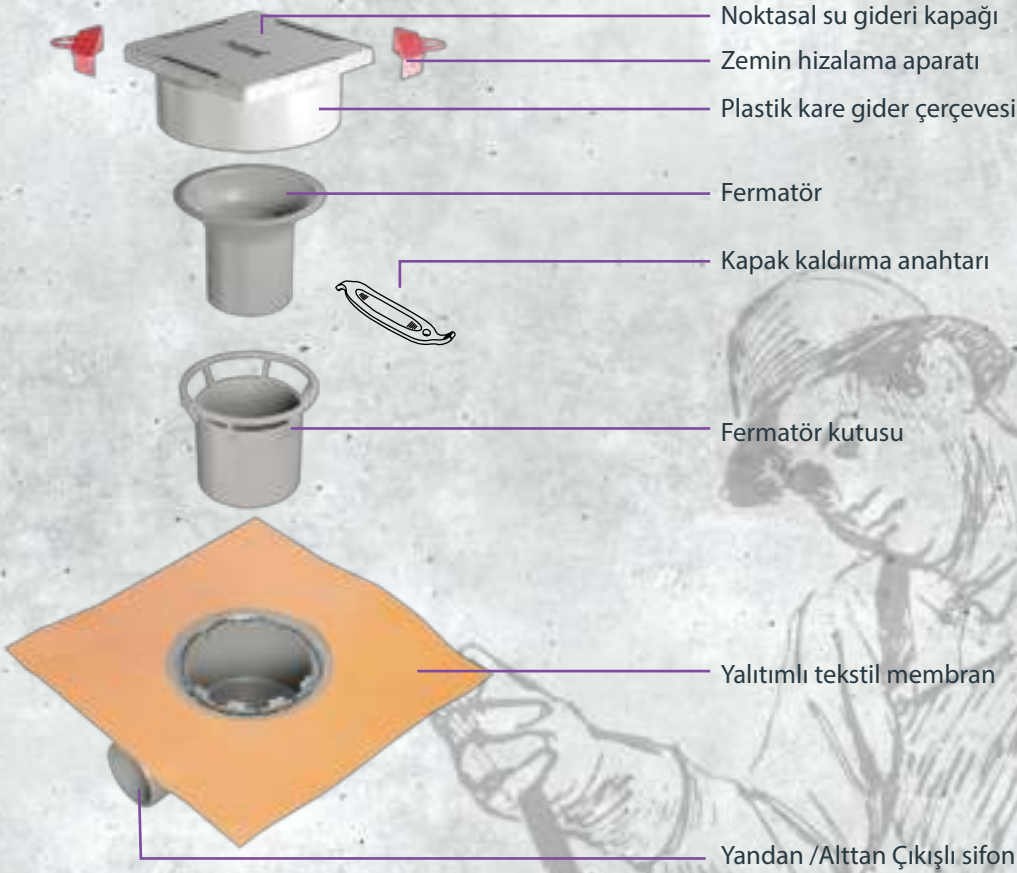

Yandan Çıkışlı Sifon

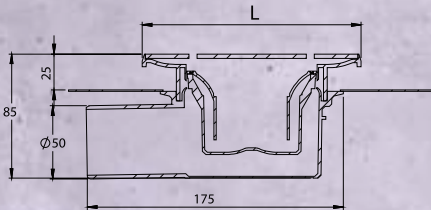

Alternatif Sifon  
Alttan Çıkışlı

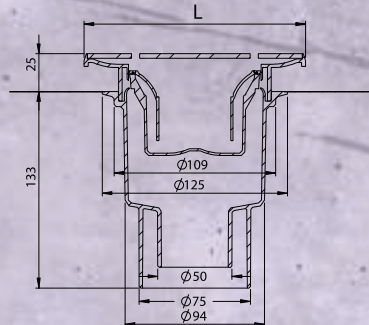

• Ölçüler mm'dir.

## Biliyor musunuz?

### Sanatkar Ahi Evran

Anadolu'nun Türkleşmesinde manevi mimar olarak büyük katkı sağlayan, Osmanlı Beyliği'nin önemli teşkilatlardan Ahilik teşkilatının kurucusu sanatkar Ahi Evran'dır. Büyük usta, Osmanlıdaki Lonca teşkilatını kurarak aynı bölgede yaşayan esnaf ve zanaatkarları örgütlemiştir. Usta-çırak ilişkileri ve ürün kalitesine yönelik standartlar loncalar sayesinde düzenlenmiştir. Esnafın tecrübesini uzman seviyesinde kullanmasına yardımcı olmuştur.

# DUŞ KANALI UYGULAMA ve BAKIMI

## Uygulama

- Uygulama bitene kadar ürün üzerinde film kesinlikle sökülmemelidir.
- Duş kanalı montajı kutunun içinden çıkan kılavuz doğrultusunda yapılmalıdır.
- Kesme ve delme işlemlerinde ürüne zarar vermeyecek çelik kesici aletler kullanılmalıdır.
- Ürünü harcın içerisine oturtuktan sonra üst kaplama malzemesi ile aynı seviyeye getirmek için sert cisimlerle vurulmamalıdır. Örneğin; plastik tokmak, çekiç vb.

## Bakım

- Paslanmaz çelik oksijene ihtiyaç duyar, harç kalıntılarının yüzeyde birikmesi çeliği oksijenden yoksun bırakarak korozyona neden olabilir. Bundan dolayı, montaj tamamlandıktan sonra kapak üzerine bulaşan harç kalıntıları ıslak bir bezle fazla bastırmadan hemen temizlenmelidir.
- Kirlenmeyi ve toz birikmesini engellemek için metal yüzeyler düzenli yıkanarak kuru ve temiz tutulmalıdır.
- Çamaşır suyu, asit, tuz ruhu, seramik temizleme kimyasalları gibi ağartıcı madde veya klor içeren temizlik malzemeleri ürünlerde leke yapacağından ürün ile temasından kaçınılmalıdır. Herhangi bir temasın olması durumunda bu yüzeyler hemen bol su ile yıkanmalıdır.
- Paslanmaz çelik çizilebilen bir malzemedir. Bu yüzden sert yüzeyli araç ve aletlerin sürtülmesinden kaçınılmalıdır. Örneğin; tel fırça, tel sünger vb.



3 YIL  
GARANTİ

## GARANTİ KOŞULLARI

- Çelik aksamın korozyon dayanımı 304 kalite paslanmaz çelik normlarına göredir.
- Çamaşır suyu, asit, tuz ruhu, seramik temizleme kimyasalları gibi ağartıcı madde veya klor içeren temizlik malzemeleri ürünlerde leke yapacağından ürünün temizliği esnasında kullanılmamalıdır. Bu kimyasalların temas ettiği yerler hemen bol su ile yıkanmalıdır.
- Renkli ürünlerde (Altın, Bakır, Siyah) renklerin zarar görmemesi açısından hiçbir surette lavabo açıcılar ve türevleri kullanılmamalıdır. Mutlaka kullanılacaksa, bu tür kimyasallar çeliğin üzerindeki renkli tabakaya zarar vereceğinden, üst kapak kaldırılarak direkt gider deliğinin içerisine dökülmelidir. Bu tür hasarlar garanti kapsamı dışında tutulmaktadır. Temizlik yumuşak bir bezle çamaşır sabunları ile bol su dökülerek yapılmalıdır.
- Renkli ürünlerde (Altın, Bakır, Siyah) parlak yüzeyinden dolayı çizilmeler meydana gelebilir. Bu durum garanti kapsamı içerisine giren bir bozulmayı ifade etmemektir.
- Ürünlerimiz 3 yıl garantilidir.

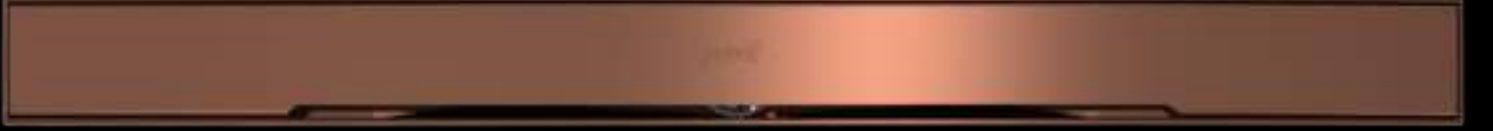

[www.huppe.com.tr](http://www.huppe.com.tr)

[f](#) [i](#) [p](#) [y](#) /hüppetürkiye

**HÜPPE**  
SHOWER AND SOUL